

ProctorSilex®

COMMERCIAL

Tested.Proven.™

40/60-CUP RICE COOKER

Operation Manual –
Page 2

CUISEUR POUR LE RIZ DE 40/60 TASSES

Manuel d'utilisation –
Page 7

ARROCERA PARA 40/60 TAZAS

Manual de Operación –
Pagina 13

READ BEFORE USE.

LIRE AVANT D'UTILISER.

LEA ANTES DE USAR.

**Le invitamos a leer cuidadosamente este
instructivo antes de usar su aparato.**

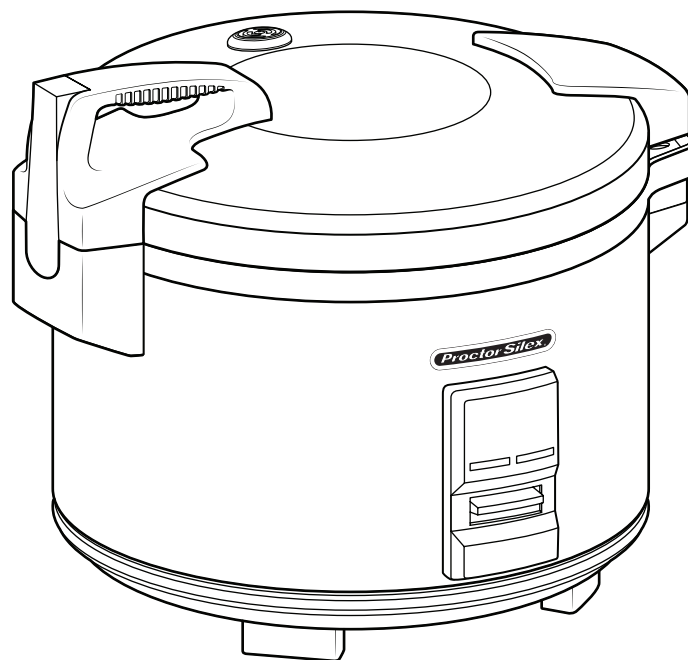

**37540 (TYPE GR04),
37560R (TYPE GR05) Series**

**840241200
6/14**

For more Good Thinking® visit www.commercial.hamiltonbeach.com

Rice Cooker Safety

IMPORTANT: This operation manual should be reviewed with all equipment operators as part of your operator training program.

Your safety and the safety of others is very important.

We have provided many important safety messages in this manual and on your appliance. Always read and obey all safety messages.



This is the safety alert symbol.

This symbol alerts you to hazards that can kill or hurt you and others.

All safety messages will be preceded by the safety alert symbol and the word "WARNING."

This word means:

⚠️ WARNING

You can be killed or seriously injured if you don't follow instructions.

All safety messages will identify the hazard, tell you how to reduce the chance of injury, and tell you what can happen if the instructions are not followed.

⚠️ WARNING



Electrical Shock Hazard

Plug into a grounded outlet.

Do not remove ground.

Do not use an adapter.

Failure to follow these instructions can result in death, fire, or electrical shock.

⚠️ WARNING



Burn Hazard

Never use lid handle to carry cooker when contents are hot.

Failure to follow these instructions can result in burns or serious injury.

Rice Cooker Safety

IMPORTANT SAFETY INSTRUCTIONS

WARNING – When using electrical appliances, basic safety precautions should always be followed to reduce the risk of fire, electric shock, and/or injury to persons, including the following:

1. Read all instructions.
2. This appliance is not intended for use by persons (including children) with reduced physical, sensory, or mental capabilities, or lack of experience and knowledge, unless they are closely supervised and instructed concerning use of the appliance by a person responsible for their safety.
3. Close supervision is necessary when any appliance is used by or near children. Children should be supervised to ensure that they do not play with the appliance.
4. Do not touch hot surfaces. Use handles or knobs. Use pot holders when removing hot containers.
5. To protect against a risk of electrical shock do not immerse cord, plug, or base in water or other liquid.
6. Unplug from outlet when not in use. Unplug before putting on or taking off parts and allow to cool before cleaning.
7. Do not operate any appliance with a damaged cord or plug or after the appliance malfunctions, has been dropped or damaged in any manner. Call our toll-free customer service number for information on examination, repair, or adjustment.
8. The use of accessory attachments not recommended by the appliance manufacturer may cause injuries.
9. Do not use outdoors.
10. Do not let cord hang over edge of table or counter, or touch hot surfaces.
11. Do not place on or near a hot gas or electric burner, or in a heated oven.
12. Extreme caution must be used when moving an appliance containing hot food, water, or other hot liquids. Do not use lid handle to carry cooker when contents are hot.
13. To disconnect, make sure the cook switch is pushed up to the “up” position; then remove plug from wall outlet.
14. Do not use appliance for other than intended use.
15. Lift and open cover carefully to avoid scalding, and allow water to drip into the cooker.
16. **WARNING!** Risk of electric shock. Cook only in removable container.
17. Do not place the unit directly under cabinets when operating as this product produces large amounts of steam. Avoid reaching over the product when operating.

– SAVE THESE INSTRUCTIONS –

OTHER CONSUMER SAFETY INFORMATION

WARNING! Shock Hazard: This product is provided with a grounded (3-prong) plug to reduce the risk of electric shock. The plug fits only one way into a grounded outlet. Do not defeat the safety purpose of the plug by modifying the plug in any way or by using an adapter. If the plug does not fit into the outlet, have an electrician replace the outlet.

The length of the cord used on this appliance was selected to reduce the hazards of becoming tangled in or tripping over a longer cord. If a longer cord is necessary, an approved extension cord may be used. The electrical rating of the extension cord must be equal to or greater than the rating of the appliance. The extension cord must be a grounding-type, 3-wire cord. Care must be taken to arrange the extension cord so that it will not drape over the countertop or tabletop where it can be pulled on by children or accidentally tripped over.

Parts and Features

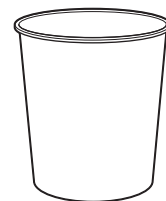
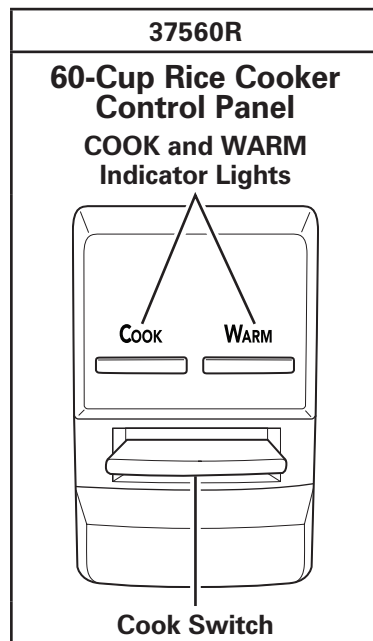
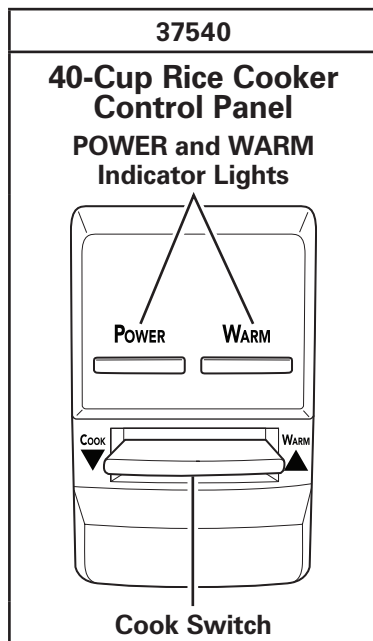
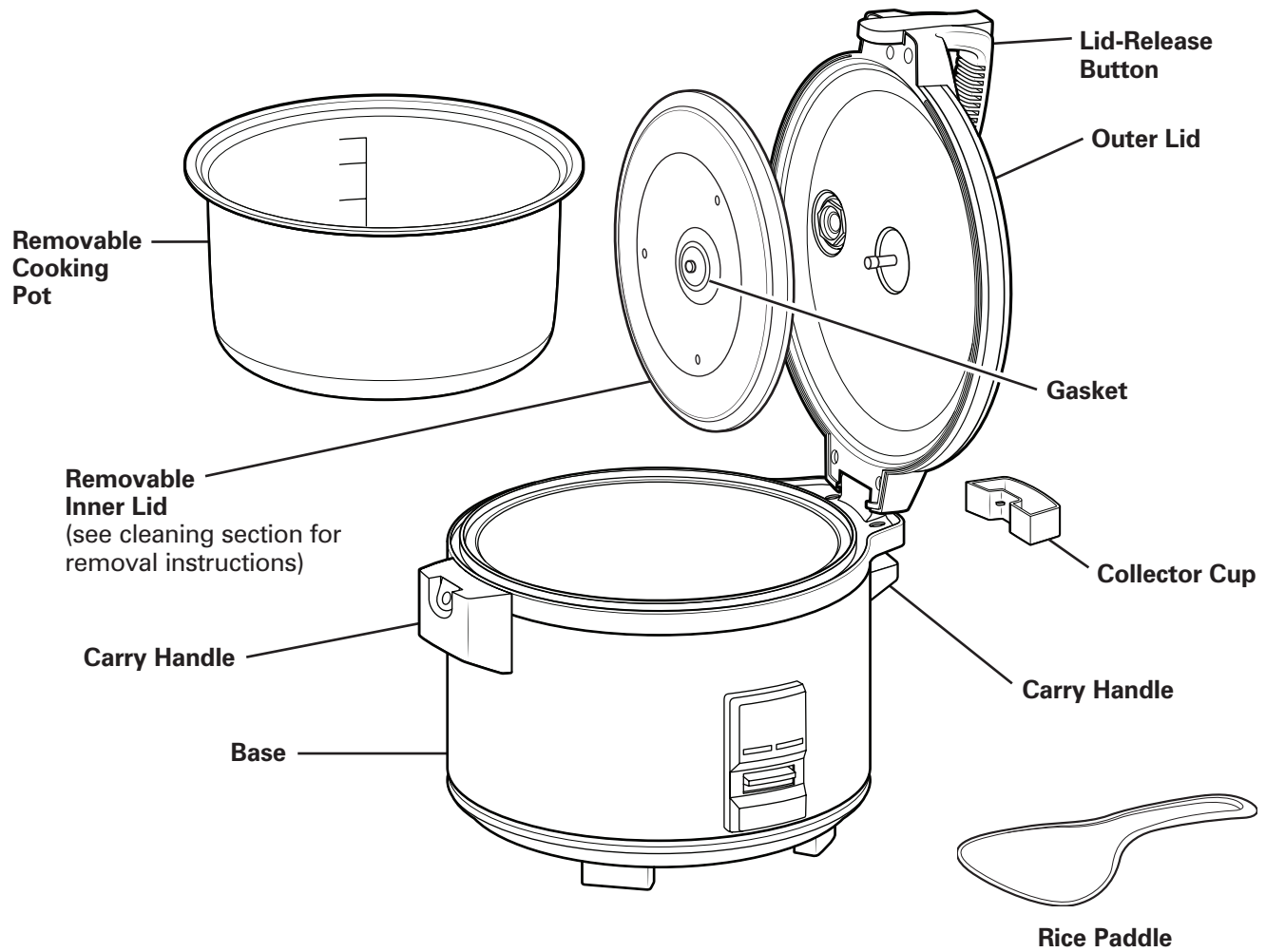

Plastic Rice-Measurer

Technical Services

For assistance or replacement parts, call our
Technical Services number:
866-285-1087 or ++910-693-4277

8 a.m. – 5 p.m. EST Monday – Friday
www.commercial.hamiltonbeach.com

NOTE: Clean rice cooker after each use to prevent the accumulation of dirt and debris. Sanitize daily.

Sanitizing

1. Wash removable cooking pot as instructed in cleaning instructions.
2. Immerse cooking pot, removable lid, rice paddle, and measuring cup in sanitizing solution for 2 minutes.
3. Allow to air dry.
4. Wipe down all areas of inner lid with a clean paper towel and sanitizing solution.
5. Rinse with clean water before using.

Recommended sanitizing solution:

The sanitizing solution should consist of 1 Tablespoon (15 ml) of bleach per 1 gallon (3.8 liter) of clean, cool water (60°F/16°C) mixed according to the instructions on the bleach.

⚠ WARNING







Electrical Shock Hazard
Cook only in removable cooking pot.
Never place water or food directly into base.
Failure to follow these instructions can result in death, fire, or electrical shock.



⚠ WARNING

Burn Hazard
Never use lid handle to carry cooker when contents are hot.
Failure to follow these instructions can result in burns or serious injury.



37540 SERIES 40-CUP	37560R SERIES 60-CUP	STEP 1 UNCOOKED WHITE RICE	STEP 2 FILL WATER TO LINE ON COOKING POT		YIELD (Standard 8-oz Dry Measure Cup)	APPROXIMATE COOK TIME 40-CUP	APPROXIMATE COOK TIME 60-CUP
			40-CUP	60-CUP			
X			5	NA	10 Cups	20–25 Minutes	NA
X	X		10	10	20 Cups	25–30 Minutes	25–30 Minutes
X	X		15	15	30 Cups	30–35 Minutes	25–30 Minutes
X	X		20	20	40 Cups	35–40 Minutes	30–35 Minutes
	X		NA	25	50 Cups	NA	40–45 Minutes
	X		NA	30	60 Cups	NA	45–50 Minutes

TIPS:

- Cook times and water levels will vary with other varieties of rice.
- The most important detail when cooking rice is the ratio of rice to water.
- To prevent overflow and/or overheating, do not exceed the maximum fill line when both rice and water are added to cooking pot.
- When cooking oatmeal, grits, or macaroni, do not fill more than halfway since contents will expand and could boil over.
- Brown rice takes more water to cook and cooking time is longer.

Troubleshooting Guide

Problem . . .	Solution . . .
Cooker doesn't turn on.	• Cooker is not plugged in. Make sure rice cooker is plugged into a properly operating electrical outlet.
Rice is not cooked.	• Not enough water/cooking liquid. See Rice Cooking Chart for more information. • Carefully place cooking pot straight down in base. Make sure cooking pot is securely seated by rotating the pot left and right. NOTE: If cooking pot is bent or warped, it will not seat properly in base and, therefore, will not cook rice correctly. To replace cooking pot, call the toll-free customer assistance number listed on page 4 of this guide.
Rice is mushy.	• Too much liquid added to cooking pot. Reduce liquid.

Notes

Sécurité du cuiseur pour le riz

IMPORTANT : Ce manuel d'utilisation devrait être examiné en présence de tous les opérateurs de l'équipement, dans le cadre de votre programme de formation des opérateurs.

Votre sécurité et celle des autres est très importante.

Nous donnons de nombreux messages de sécurité importants dans ce manuel et sur votre appareil ménager. Veillez à toujours lire tous les messages de sécurité et à vous y conformer.



Voici le symbole d'alerte de sécurité.

Ce symbole d'alerte de sécurité vous signale les dangers susceptibles de causer des blessures graves à vous et d'autres.

Tous les messages de sécurité sont précédés du symbole d'alerte de sécurité et du mot « AVERTISSEMENT ». Ce mot signifie :

! AVERTISSEMENT

Risque possible de décès ou de blessures graves si vous ne suivez pas les instructions.

Tous les messages de sécurité identifient le danger et vous disent comment réduire le risque de blessures, et ce qui peut se produire en cas de non-respect des instructions.

! AVERTISSEMENT



Risque d'électrocution

Branchez l'appareil à une prise avec mise à la terre.

Ne supprimez pas la mise à la terre.

N'utilisez pas d'adaptateur.

Le non-respect de ces consignes peut provoquer la mort, un incendie, ou une électrocution.

! AVERTISSEMENT



Risque de brûlure

Ne jamais utiliser la poignée pour transporter le cuiseur contenant des aliments chauds.

Le non-respect de ces consignes peut provoquer des brûlures ou de blessures graves.

Sécurité du cuiseur pour le riz

IMPORTANTES INSTRUCTIONS DE SÉCURITÉ

AVERTISSEMENT – Pour utiliser un appareil électroménager, vous devez toujours prendre des mesures élémentaires de sécurité pour réduire le risque d'incendie, d'électrocution et/ou de blessure corporelle, en particulier les mesures suivantes :

1. Lire toutes les instructions.
2. Cet appareil n'est pas destiné à être utilisé par des personnes (y compris les enfants) dont les capacités physiques, sensorielles ou mentales sont réduites, ou manquant d'expérience et de connaissance, sauf si elles sont étroitement surveillées et instruites sur l'utilisation de l'appareil par une personne responsable de leur sécurité.
3. Une surveillance étroite est requise pour tout appareil utilisé par ou près des enfants. Surveiller que les enfants ne jouent pas avec l'appareil.
4. Ne pas toucher les surfaces chaudes. Utiliser les poignées ou les boutons. Utiliser des sous-plats pour déposer les récipients chauds.
5. Pour éviter les risques d'électrocution, ne pas immerger le cordon, la prise ou la base dans l'eau ou tout autre liquide.
6. Débrancher la fiche de la prise murale dès la fin de l'utilisation. Débrancher avant d'installer ou de retirer des pièces et permettre le refroidissement avant de nettoyer.
7. Ne pas faire fonctionner aucun appareil dont le cordon ou la fiche est endommagé ou suite à un dysfonctionnement de l'appareil, s'il est tombé ou endommagé de quelque manière que ce soit. Appeler notre numéro sans frais de service à la clientèle pour des renseignements concernant l'examen, la réparation ou l'ajustement.
8. L'utilisation d'accessoires non recommandés par le fabricant d'électroménagers peut causer des blessures.
9. Ne pas utiliser à l'extérieur.
10. Ne pas laisser pendre le cordon de la table ou du comptoir et éviter tout contact avec les surfaces chaudes.
11. Ne pas placer sur ou près de surfaces chaudes comme un brûleur électrique ou à gaz ou un four chaud.
12. Exercer une très grande prudence lors du déplacement d'un appareil contenant des aliments, de l'eau ou tout autre liquide chaud. Ne pas utiliser la poignée du couvercle pour transporter le cuiseur pour le riz contenant des aliments chauds.
13. Pour débrancher, s'assurer que la commande de cuisson est relevée puis débrancher de la prise murale.
14. N'utiliser cet appareil que pour les fonctions auxquelles il est destiné.
15. Soulever et ouvrir le couvercle avec précaution pour éviter l'échaudage et permettre l'égouttement de l'eau dans le cuiseur.
16. **AVERTISSEMENT** : Risque d'électrocution. Cuire uniquement dans le pot de cuisson amovible.
17. Ne pas placer l'appareil directement sous les armoires pendant le fonctionnement, car cet appareil dégage une grande quantité de vapeur. Éviter de tendre la main pour atteindre l'appareil pendant le fonctionnement.

– CONSERVER CES INSTRUCTIONS –

AUTRES CONSIGNES DE SÉCURITÉ POUR LE CONSOMMATEUR

AVERTISSEMENT! Risque d'électrocution : Ce produit est fourni avec une fiche à prise de terre (3 broches) pour réduire le risque de choc électrique. La fiche ne tient que dans un sens dans une prise mise à la terre. Ne pas transformer le dispositif de sécurité de la fiche en modifiant celle-ci de quelque façon ou en utilisant un adaptateur. Si vous ne pouvez pas insérer la fiche dans la prise, faire remplacer la prise par un électricien.

La longueur du cordon installé sur cet appareil a été sélectionnée afin de réduire les risques d'enchevêtrement ou de faux pas causés par un fil trop long. L'utilisation d'une rallonge approuvée est permise si le cordon est trop court. Les caractéristiques électriques de la rallonge doivent être équivalentes ou supérieures aux caractéristiques de l'appareil. La rallonge doit être du type à mise à la terre, à 3 fils. Prendre toutes les précautions nécessaires pour installer la rallonge de manière à ne pas la faire courir sur le comptoir ou sur une table pour éviter qu'un enfant ne tire sur le cordon ou trébuche accidentellement.

Pièces et caractéristiques

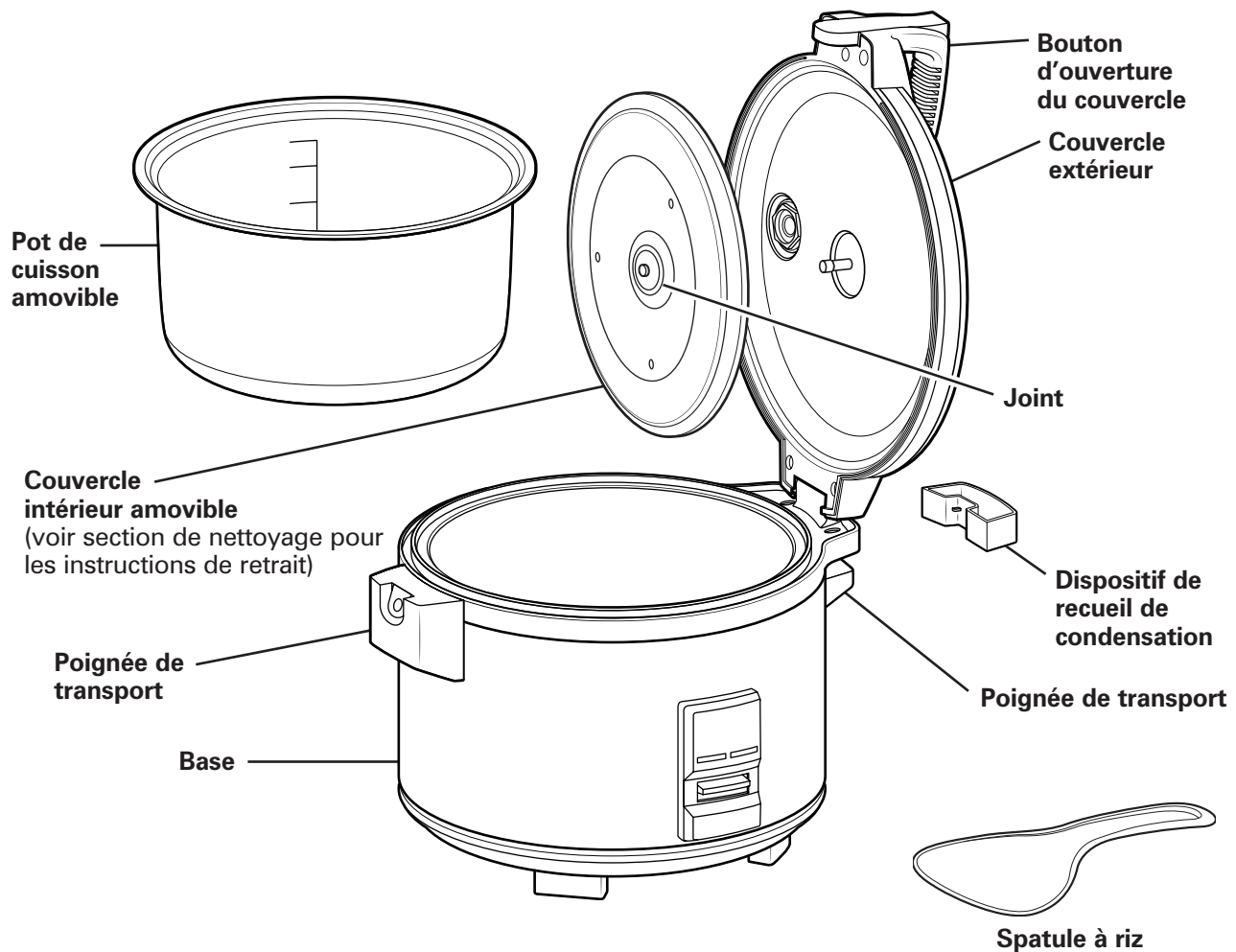

37540

Panneau de contrôle de cuiseur pour le riz de 40 tasses

Témoins lumineux en **POWER** (marche) et **WARM** (garde au chaude)

Interrupteur de cuisson

37560R

Panneau de contrôle de cuiseur pour le riz de 60 tasses

Témoins lumineux en **COOK** (cuisson) et **WARM** (garde au chaude)

Interrupteur de cuisson

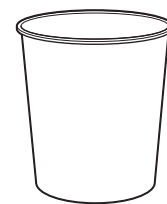

Mesureur en plastique pour le riz

Services Techniques

Pour obtenir de l'aide ou des pièces de rechange, appelez notre Services techniques au :
866-285-1087 ou ++910-693-4277

De 08h00 à 17h00 HNE, du lundi au vendredi
www.commercial.hamiltonbeach.com

REMARQUE : Nettoyer le cuiseur pour le riz après chaque utilisation pour éviter l'accumulation de saletés et de résidus. Désinfecter quotidiennement.

Assainissement

1. Laver le pot de cuisson amovible comme indiqué dans des instructions de nettoyage ci-dessus.
2. Immerger le pot de cuisson, le couvercle amovible, la spatule et le mesureur dans une solution d'assainissement pendant 2 minutes.
3. Laisser sécher à l'air.
4. Essuyer toutes les surfaces du couvercle intérieur avec une serviette en papier propre et une solution d'assainissement.
5. Avant l'emploi, rincer à l'eau propre.

Solution d'assainissement recommandée :

La solution de désinfection consiste à mélanger 1 c. à table (15 ml) de javellisant dans 1 gal (3,8 litres) d'eau propre et froide (16 °C/60 °F) mélangée selon les instructions du javellisant.

⚠ AVERTISSEMENT











Risque d'électrocution
Cuire les aliments uniquement dans le pot de cuisson amovible.
Ne jamais verser d'eau ou déposer des aliments directement dans la base.
Le non-respect de ces consignes peut provoquer la mort, un incendie, ou une électrocution.



⚠ AVERTISSEMENT

Risque de brûlure
Ne jamais utiliser la poignée pour transporter le cuiseur contenant des aliments chauds.
Le non-respect de ces consignes peut provoquer des brûlures ou de blessures graves.



MODÈLES 37540 40 TASSES	MODÈLES 37560R 60 TASSES	 ÉTAPE 1 RIZ BLANC CRU	 ÉTAPE 2 REEMPLIR D'EAU JUSQU'À LA LIGNE DU POT DE CUISSON		RENDEMENT (Mesure sèche tasse standard de 8 oz [227 g])	 DURÉE DE CUISSON APPROXIMATIVE 40 TASSES	 DURÉE DE CUISSON APPROXIMATIVE 60 TASSES
			40 TASSES	60 TASSES			
X			5	NA	10 tasses	20–25 Minutes	NA
X	X		10	10	20 tasses	25–30 Minutes	25–30 Minutes
X	X		15	15	30 tasses	30–35 Minutes	25–30 Minutes
X	X		20	20	40 tasses	35–40 Minutes	30–35 Minutes
	X		NA	25	50 tasses	NA	40–45 Minutes
	X		NA	30	60 tasses	NA	45–50 Minutes

CONSEILS :

- Les durées de cuisson et niveaux d'eau varient pour les autres variétés de riz.
- Le plus important pour la cuisson du riz est le rapport entre le riz et l'eau.
- Pour éviter les débordements et les surchauffes, lorsque le riz et l'eau sont ajoutés dans le pot le niveau de remplissage ne doit pas être au dessus du trait remplissage maximum.
- Lors de la cuisson de farine d'avoine, gruau de maïs ou de macaroni, ne pas remplir plus de la moitié car le contenu augmente de volume et peut déborder à l'ébullition.
- Le riz brun nécessite une quantité plus grande d'eau pour la cuisson et la durée de cuisson est plus longue.

Guide de dépannage

Problème . . .	Solution . . .
Le cuiseur ne s'allume pas.	<ul style="list-style-type: none">• Le cuiseur n'est pas branché. S'assurer que le cuiseur de riz est branché dans une prise murale qui fonctionne correctement.
Le riz n'est pas cuit.	<ul style="list-style-type: none">• Trop peu d'eau/de liquide de cuisson. Consulter le tableau de cuisson du riz pour de plus amples renseignements.• Déposer délicatement le pot de cuisson dans la base. S'assurer que le pot de cuisson est solidement ancré en le tournant vers la gauche et vers la droite. REMARQUE : Si le pot de cuisson est croche ou tordu, il ne reposera pas correctement dans sa base et le transfert de chaleur ne sera pas uniforme. Pour remplacer le pot de cuisson, appeler le numéro d'assistance à la clientèle gratuit répertorié page 10 de cette brochure.
Le riz est pâteux.	<ul style="list-style-type: none">• Trop d'eau ajoutée dans le pot de cuisson. Réduire la quantité de liquide.

Notes

Seguridad de la Arrocera

IMPORTANTE: Como parte de su programa de entrenamiento de los operadores, este manual de operación deberá estudiarse con todos los operadores de equipo.

Su seguridad y la de otros es sumamente importante.

En este manual y en su artefacto electrodoméstico proporcionamos muchos mensajes de seguridad importantes. Siempre lea y observe todos los mensajes de seguridad.



Éste es el símbolo de alerta de seguridad.

Este símbolo le alerta sobre riesgos que pueden matar o lesionar a usted y a los demás.

Todos los mensajes de seguridad estarán precedidos de un símbolo de alerta de seguridad y la palabra "ADVERTENCIA." Estas palabras significan:

⚠️ ADVERTENCIA

Si usted no sigue las instrucciones, podría correr peligro de muerte o de lesiones serias.

Todos los mensajes de seguridad identificarán el riesgo, le dirán cómo reducir la posibilidad de lesiones y le dirán lo que puede ocurrir si no sigue las instrucciones.

⚠️ ADVERTENCIA



Peligro de Descarga Eléctrica

Enchúfela en un tomacorriente conectado a tierra.

No quite la púa de tierra.

No utilice un adaptador.

No seguir estas instrucciones puede resultar en muerte, incendio o choque eléctrico.

⚠️ ADVERTENCIA



Peligro de cortaduras

Nunca use la manija de la tapa para llevar la arrocera cuando el contenido esté caliente.

No seguir estas instrucciones podría resultar en cortaduras u otras lesiones.

Seguridad de la Arrocera

INSTRUCCIONES IMPORTANTES DE SEGURIDAD

ADVERTENCIA – Cuando utilice artefactos eléctricos, siempre deben seguirse precauciones de seguridad básicas a fin de reducir el riesgo de incendio, descarga eléctrica, y/o lesiones a personas, incluyendo las siguientes:

1. Lea todas las instrucciones.
2. Este aparato no se destina para utilizarse por personas (incluyendo niños) cuyas capacidades físicas, sensoriales o mentales sean diferentes o estén reducidas, o carezcan de experiencia o conocimiento, a menos que dichas personas reciban una supervisión o capacitación para el funcionamiento del aparato por una persona responsable de su seguridad.
3. Se requiere de una estrecha supervisión cuando el aparato se use cerca de niños. Los niños deben supervisarse para asegurar que ellos no empleen los aparatos como juguete.
4. Verifique que el voltaje de su instalación corresponda con el del producto.
5. No toque las superficies calientes. Use las manijas o perillas. Use guantes de cocina cuando remueva contenedores calientes.
6. Para protegerse contra un riesgo de descarga eléctrica, no sumerja el cable, enchufe o base en agua u otro líquido.
7. Desconecte de la toma cuando no esté en uso. Desconecte antes de poner o quitar partes y permita que se enfríe antes de limpiar.
8. No opere ningún aparato que tenga un cable o enchufe dañado o después de un mal funcionamiento del aparato, o si se ha caído o dañado de cualquier manera. Llame a nuestro número gratuito de servicio al cliente para información sobre examinación, reparación o ajuste.
9. El uso de aditamentos de accesorio no recomendados por el fabricante del aparato puede causar lesiones.
10. No use en exteriores.
11. No deje que el cable cuelgue del borde de una mesa o cubierta o toque superficies calientes.
12. No coloque sobre o cerca de un quemador caliente de gas o eléctrico, o sobre un horno calentado.
13. Se debe tener precaución extrema cuando se mueve un aparato que contiene comida, agua u otros líquidos calientes. No utilice la manija de la tapa para trasladar la arrocera cuando los alimentos estén calientes.
14. Para desconectar, asegúrese que el interruptor de cocimiento esté presionado hacia la posición "arriba", luego desconecte de la toma de la pared.
15. No use el aparato para otro uso que no sea para el que fue hecho.
16. Levante y abra la cubierta cuidadosamente para evitar escaldaduras, y permita que el agua escurra a la olla.
17. **ADVERTENCIA:** Riesgo de descarga eléctrica. Cocine sólo en el contenedor removible.
18. No coloque la unidad directamente bajo gabinetes cuando esté funcionando ya que este producto produce grandes cantidades de vapor. Evite tratar de alcanzar algo por arriba cuando esté funcionando.

– GUARDE ESTAS INSTRUCCIONES –

OTRA INFORMACIÓN DE SEGURIDAD PARA EL CLIENTE

¡ADVERTENCIA! Peligro de Descarga Eléctrica: Este producto cuenta con un enchufe con conexión a tierra (3 clavijas) para reducir el riesgo de una descarga eléctrica. El enchufe calza únicamente en una dirección dentro de un tomacorriente con conexión a tierra. No elimine el propósito de seguridad del enchufe modificando el enchufe de ninguna manera o usando un adaptador. Si el enchufe no entra en la toma, haga que un electricista reemplace la toma.

La longitud del cable usado para este aparato fue seleccionado para reducir los riesgos de enredarse o tropezarse con un cable más largo. Si se necesita un cable más largo se puede usar una extensión aprobada. La clasificación eléctrica de la cable extensión debe ser igual o mayor que la clasificación del aparato. El cable de extensión debe ser del tipo de conexión a tierra con 3 cables. Es importante tener cuidado de colocar el cable de extensión para que no se pliegue sobre el mostrador o la mesera en donde niños puedan tirar del mismo o tropezarse accidentalmente.

Piezas y Características

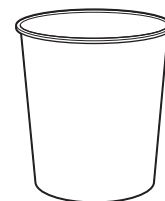
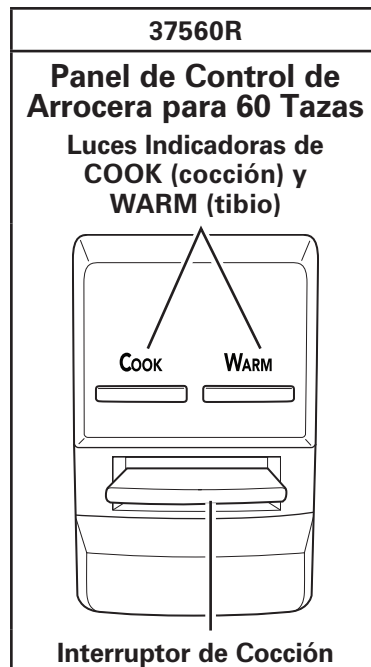
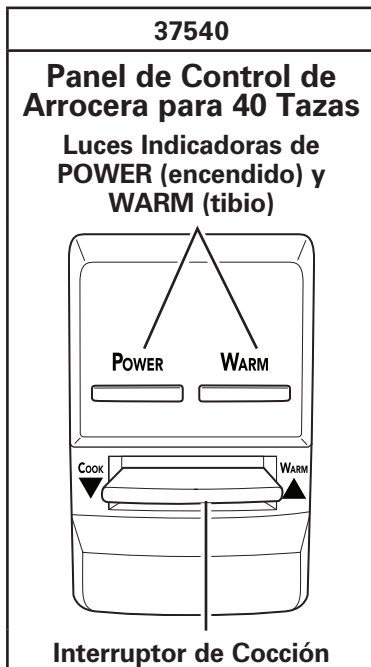
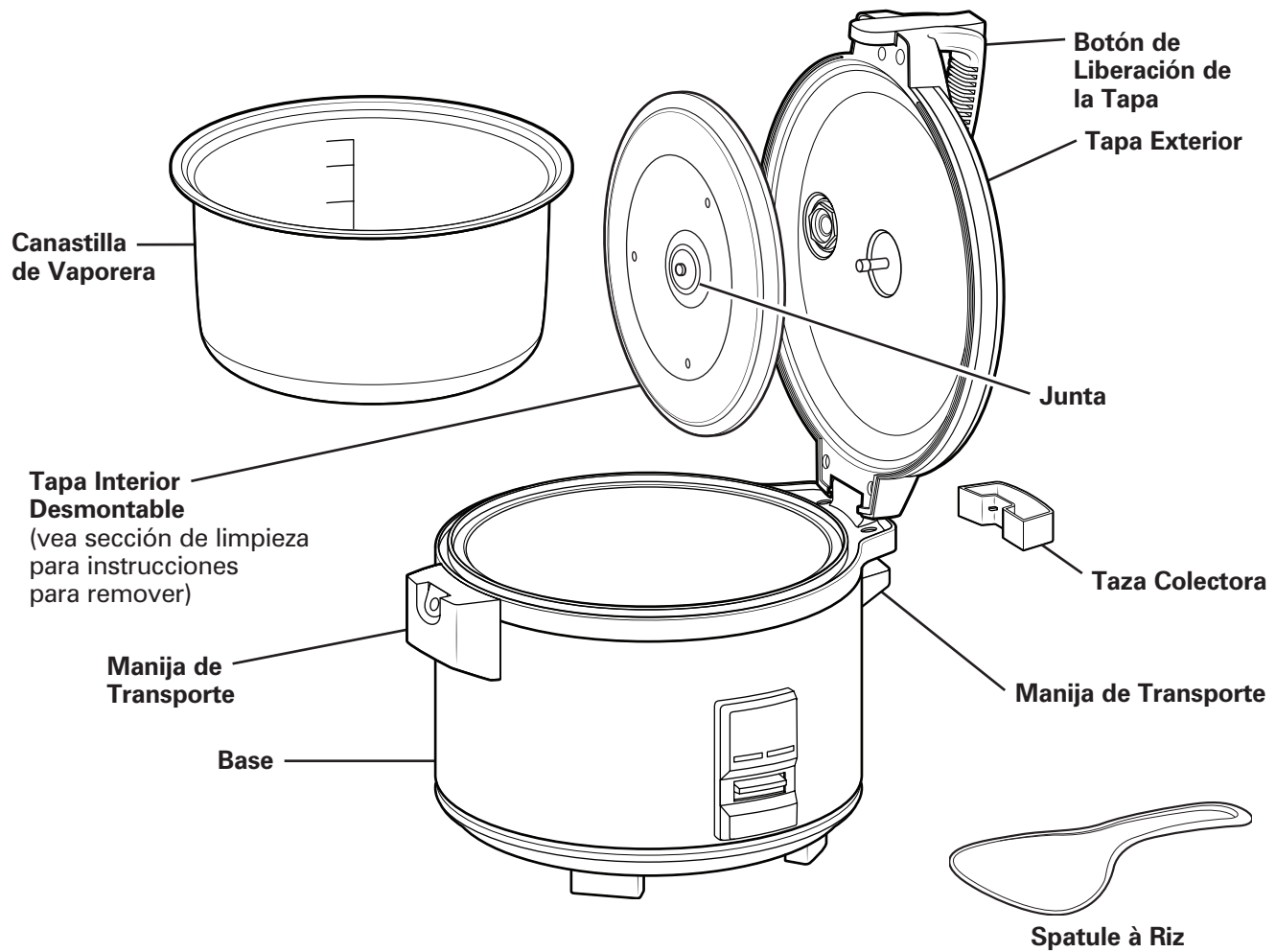

Medidor Plástico de Arroz

Servicios Técnicos

Para asistencia o piezas de repuesto, llame a nuestro número de Servicios Técnicos:
866-285-1087 o ++910-693-4277

8 a.m. – 5 p.m. EST Lunes – Viernes
www.commercial.hamiltonbeach.com

NOTA: Lave la arrocera después de cada uso para evitar la acumulación de suciedad y desechos. Desinfecte la unidad todos los días.

Higienización

1. Lave la olla de cocción desmontable como se indica en instrucciones de limpieza arriba.
2. Sumerja la olla de cocción, la tapa desmontable, la espátula para arroz y la taza de medición en solución de higienización durante 2 minutos.
3. Deje secar.
4. Limpie todas las áreas de la tapa interior con una toalla de papel limpia y solución de higienización.
5. Enjuague con agua limpia antes de utilizar.

Solución de higienización recomendada:

La solución desinfectante debe estar compuesta de 1 cucharada (15 ml) de lejía por 1 galón (3.8 litros) de agua limpia y fría (60°F/16°C), mezclada de acuerdo con las instrucciones de la lejía.

⚠️ ADVERTENCIA







Peligro de choque eléctrico
Cocine sólo en la olla de cocción.
Nunca coloque agua o alimento directamente en la base.
No seguir estas instrucciones puede resultar en muerte, incendio o choque eléctrico.



⚠️ ADVERTENCIA

Peligro de cortaduras
Nunca use la manija de la tapa para llevar la arrocera cuando el contenido esté caliente.
No seguir estas instrucciones podría resultar en cortaduras u otras lesiones.



SERIE 37540 PARA 40 TAZAS	SERIE 37560R PARA 60 TAZAS	PASO 1 ARROZ BLANCO SIN COCER	PASO 2 LLENE CON AGUA HASTA LA LÍNEA DE LA OLLA DE COCCIÓN		RENDIMIENTO (Taza medidora estándar de 8 oz [227 g])	TIEMPO DE COCCIÓN APROXIMADO DE 40 TAZAS	TIEMPO DE COCCIÓN APROXIMADO DE 60 TAZAS
			40 TAZAS	60 TAZAS			
X			5	NA	10 Tazas	20–25 Minutos	NA
X	X		10	10	20 Tazas	25–30 Minutos	25–30 Minutos
X	X		15	15	30 Tazas	30–35 Minutos	25–30 Minutos
X	X		20	20	40 Tazas	35–40 Minutos	30–35 Minutos
	X		NA	25	50 Tazas	NA	40–45 Minutos
	X		NA	30	60 Tazas	NA	45–50 Minutos

CONSEJOS:

- Los tiempos de cocción y los niveles de agua cambian con otras variedades de arroz.
- El detalle más importante cuando se cocina arroz es la relación de arroz respecto del agua.
- Para evitar derrames y/o sobrecalentamiento, no supere la línea de llenado máximo cuando se agregan arroz y agua a la olla de cocción.
- Cuando cocine harina de avena, sémola de maíz o macarrones, no llene la olla a más de la mitad porque el contenido se expande y podría hervir y derramarse.
- El arroz integral requiere más agua para cocerse y un tiempo de cocción más prolongado.

Guía de Detección de Problemas

Problema . . .	Solución . . .
La arrocera no se enciende.	<ul style="list-style-type: none">• La arrocera no está conectada. Asegúrese que la arrocera esté conectada en una toma eléctrica operando adecuadamente.
El arroz no está cocido.	<ul style="list-style-type: none">• No hay suficiente agua/líquido de cocción. Vea la Tabla de Cocimiento de Arroz para más información.• Coloque cuidadosamente la olla de cocción derecha sobre la base. Asegúrese que la olla de cocción esté sentada de manera segura girando la olla de izquierda a derecha. NOTA: Si la olla de cocción está doblada o deformada no sentará bien en la base y, por lo tanto, no conducirá el calor adecuadamente. Para reemplazar la olla de cocción, llame al número gratuito de atención al cliente listado en la página 16 de esta guía.
El arroz está blando.	<ul style="list-style-type: none">• Se agregó mucho líquido a la olla de cocción. Reduzca el líquido.

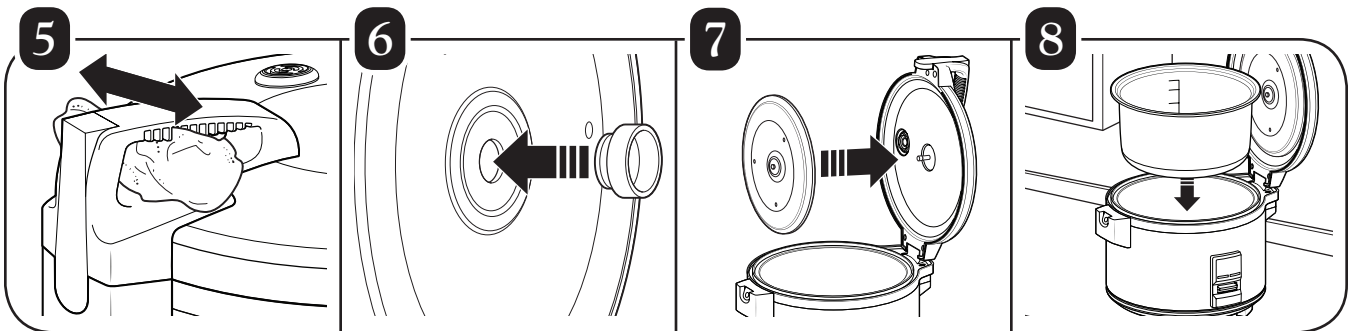
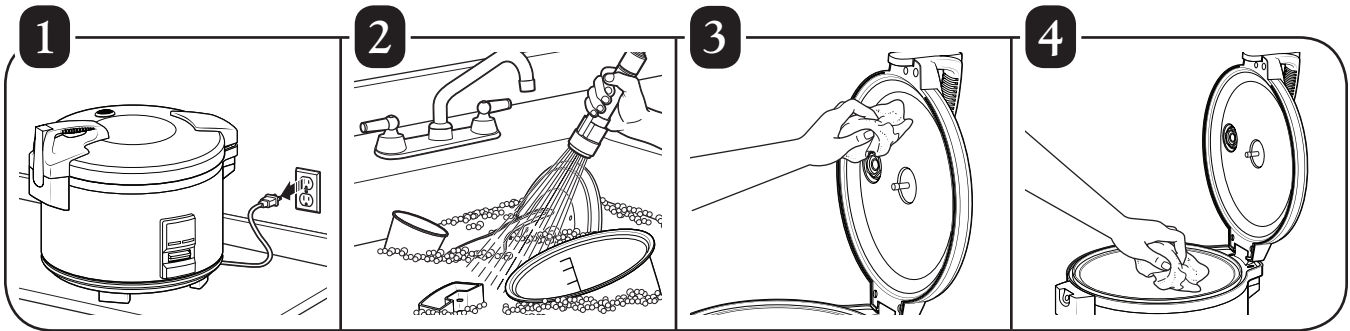
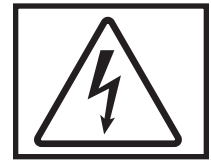
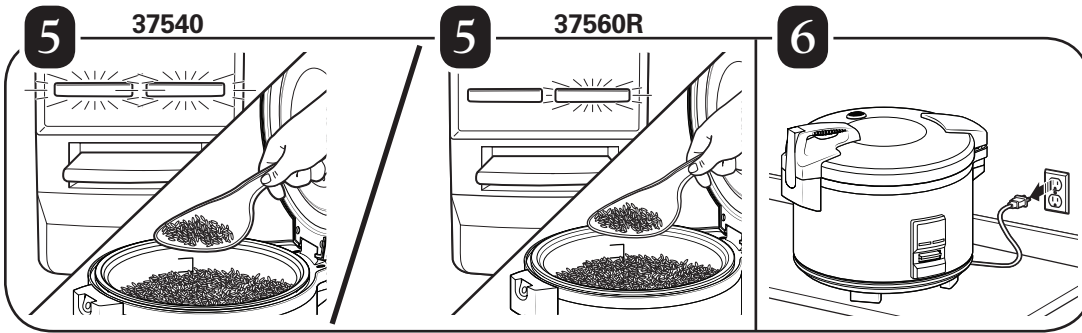
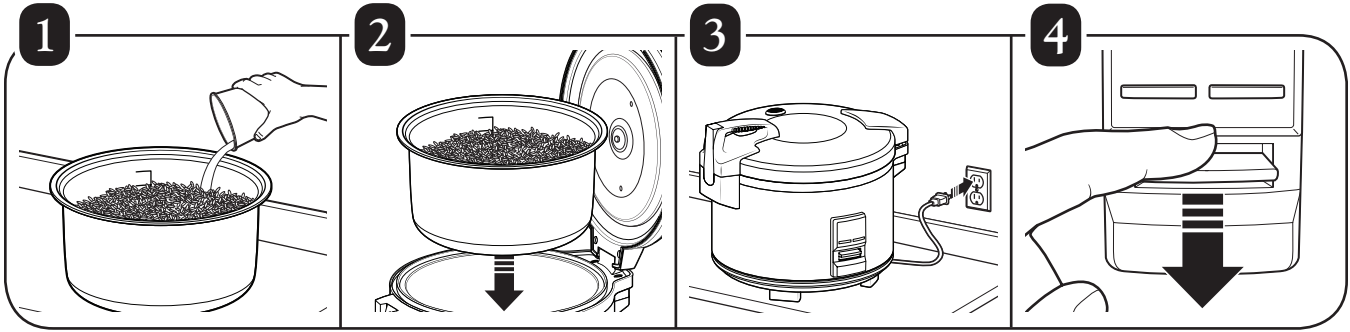
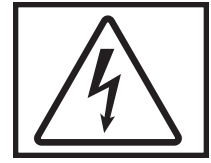

Notas

Modelo:
37540
37560R

Tipo:
GR04
GR05

Características Eléctricas:
120 V~ 60 Hz 1250 W
120 V~ 60 Hz 1550 W

Los modelos incluidos en el instructivo de Uso y Cuidado pueden ir seguidos o no por un sufijo correspondiente a una o varias letras del alfabeto y sus combinaciones, separadas o no por un espacio, coma, diagonal, o guión. Como ejemplos los sufijos pueden ser: "Y" y/o "MX" y/o "MXY" y/o "Z".

ProctorSilex[®]

C O M M E R C I A L

4421 Waterfront Drive
Glen Allen, VA 23060

840241200
6/14

www.commercial.hamiltonbeach.com